

Keuringsverslag van een elektrische laagspanning- en zeer lage spanningsinstallatie

CONFORM

Datum keuring: 07/03/2024

Inspecteur: Jean Francois Steux

Mentor:

Installateur: Olivier Deblaere

ID-label:

Klantreferentie:

B.T.W. nr.: BE 0741 682 982

Merk en type meettoestel: Metrel Eurotest ET61557

Serienummer: 19370764

Datum verslag: 07/03/2024

Plaats van het onderzoek

Straatnaam	Nachtegaalstraat
Huisnummer	40
Busnummer	
Postcode	8870
Gemeente	Izegem
Land	België

Eigenaar

Naam	Bunda- Christiaens
Straatnaam	Nachtegaalstraat
Huisnummer	40
Busnummer	
Postcode	8870
Gemeente	Izegem
Land	België

Installateur

Naam	Olivier Deblaere
BTW nr.	BE 0741 682 982
Telefoonnummer	+32 485 12 09 06
E-mail	olivier-deblaere@hotmail.com

Type : woning

EAN : 541449651000071632

Teller Nr. : 1SAG1100497933

Afbeelding schakel- en verdeelbord:



Aard onderzoek:

Gelijkvormigheidscontrole van een nieuwe huishoudelijke installatie volgens (KB 08/09/2019) - AREI Boek 1 - 6.4. en 4.2.4.3.

Is de installatie aangevat voor 01/06/2023?

Nee

Netbeheerder: FLUVIUS

Spanning: 1-230V

Meter / bord verbinding: 10 mm²

Max beveiliging: 40 A

Aantal borden: 2

Aantal kringen: 23

Aardelektrode: Verticaal of schuin in de grond gedreven staven, pennen of geleiders

Ri algemeen: 2,62 MΩ

RE: 15,64 Ω

OK

OK

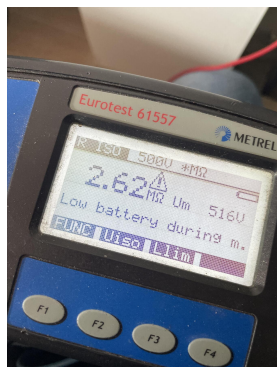

DIFFERENTIEELSTROOMINRICHTING

IΔ (mA)	In (A)	In - andere (A)	I _t	Type	Beveiligde kringen	Test	x 2,5
300	40		22,5kA2s (3000A)	A	23	OK	OK
30	40		22,5kA2s (3000A)	A	6	OK	OK
30	40		22,5kA2s (3000A)	A	6	OK	OK
30	40		22,5kA2s (3000A)	A	6	OK	OK

BESCHRIJVING INSTALLATIE

Aantal kringen	Curve	Bescherming IN (A)	(andere)	P	Sectie (mm ²)
1	C	40		2	10
1	C	40		2	6
4	C	16		2	1,5
15	C	20		2	2,5
1	C	25		2	4
1	C	25		2	6

Visueel nazicht (algemeen)	OK	Directe aanraking	OK	Indirecte aanraking	OK
Aansluitingen	OK	schema in bijlage door Aceg vzw	NA		
Equipotentiale verbindingen	OK	Doorsnede geleiders	OK		
Continuïteit	OK	Verlichting / toestellen	OK		

OPMERKINGEN - INBREUKEN - NOTA'S

nota/note 2 Geen inbreuken vastgesteld.

BESLUIT

- De elektrische installatie voldoet aan de voorschriften van het KB 08/09/2019 - AREI Boek 1. Het volgende controlebezoek is te voorzien voor 7/3/2049
- De nodige maatregelen werden genomen, zodat de ingangsklemmen van de automatische differentieelstroominrichting, geplaatst aan het begin van de installatie, ontoegankelijk zijn gemaakt door verzegeling.
- Het (de) eendraadsschema(s) en het (de) situatieplan(nen) werd(en) door het erkend organisme voor gezien getekend.

Deze pdf-versie van het keuringsverslag is de originele versie en mag worden verspreid..

Aantal bijlage(n): 4

VRIJGAVE VAN HET KEURINGSVERSLAG

De inspecteur Jean Francois Steux

Plichten van de eigenaar, beheerder, huurder voor de installatie onderworpen aan het AREI Boek 1 afdeling 9.1.2.

Het verslag dient te worden bewaard in het dossier van de elektrische installatie.

Elke wijziging dient te worden vermeld in het elektrisch dossier.

Elk ongeval overkomen van personen en te wijten, rechtsreeks of onrechtstreeks, aan de aanwezigheid van de elektrische installatie dient onmiddellijk meegedeeld te worden aan de algemene Directie Energie van de Federale Overheidsdienst Economie.

Kwaliteit

De reproductie van dit document is enkel toegelaten in zijn integrale vorm en enkel met het schriftelijk akkoord van het controleorganisme en de aanvrager.

De keuring beperkt zich tot de zichtbare en normaal toegankelijke delen van de installatie.

Voor vragen of algemene voorwaarden verwijzen wij graag naar www.aceg.be

BE53 0689 0209 2953 | BTW BE0839.866.481

Stappenplan voor een installatie die conform is:

Stap 1	Stap 2	Stap 3	Stap 4
Lees dit proces-verbaal zorgvuldig en besteed aandacht aan de eventuele nota's	Als u grote wijzigingen of uitbreidingen aan de installatie aanbrengt, moet u deze laten controleren.	De volgende periodieke keuring is voorzien voor 7/3/2049	ACEG staat tot uw dienst voor alle noodzakelijke keuringen.







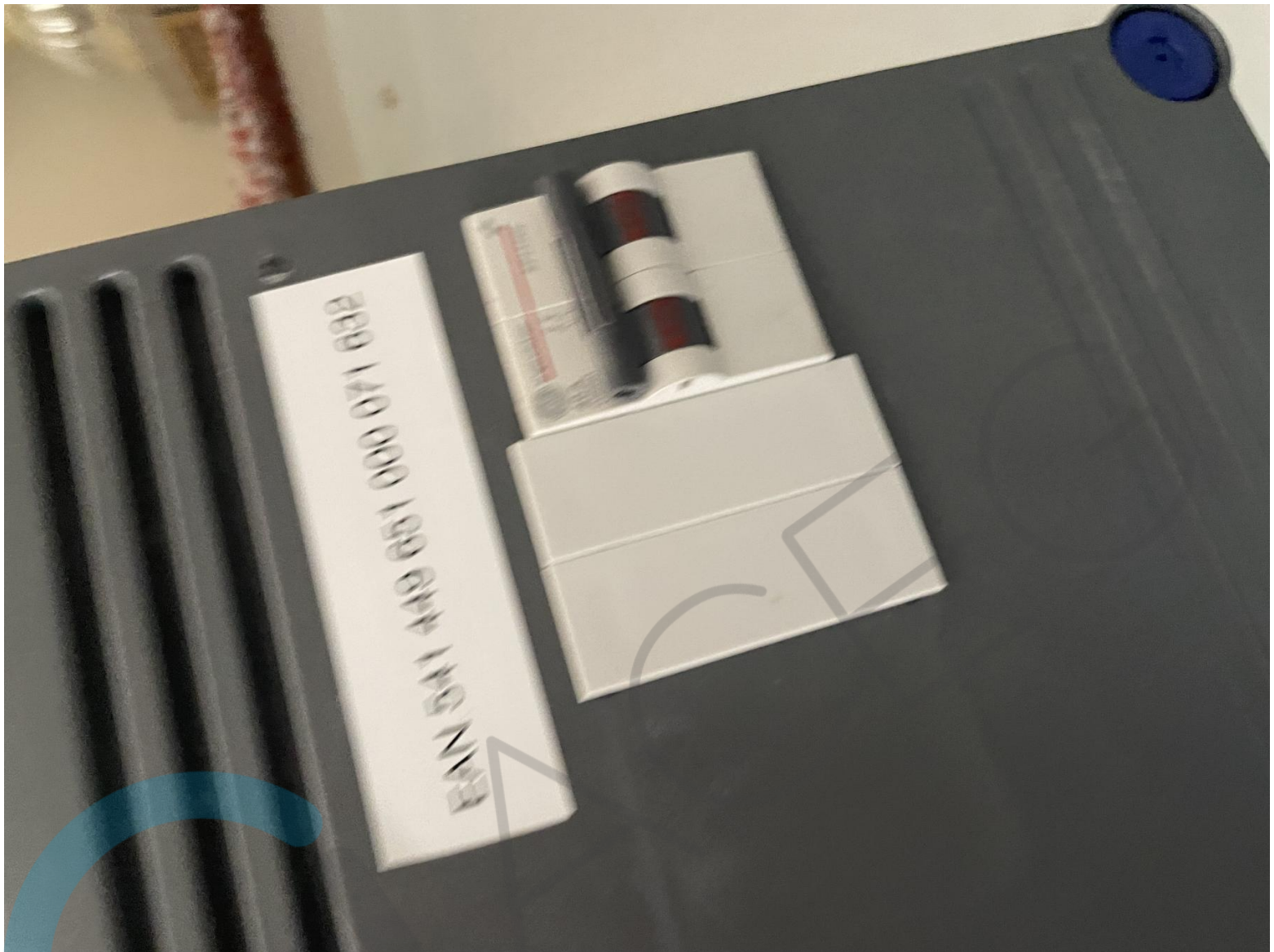

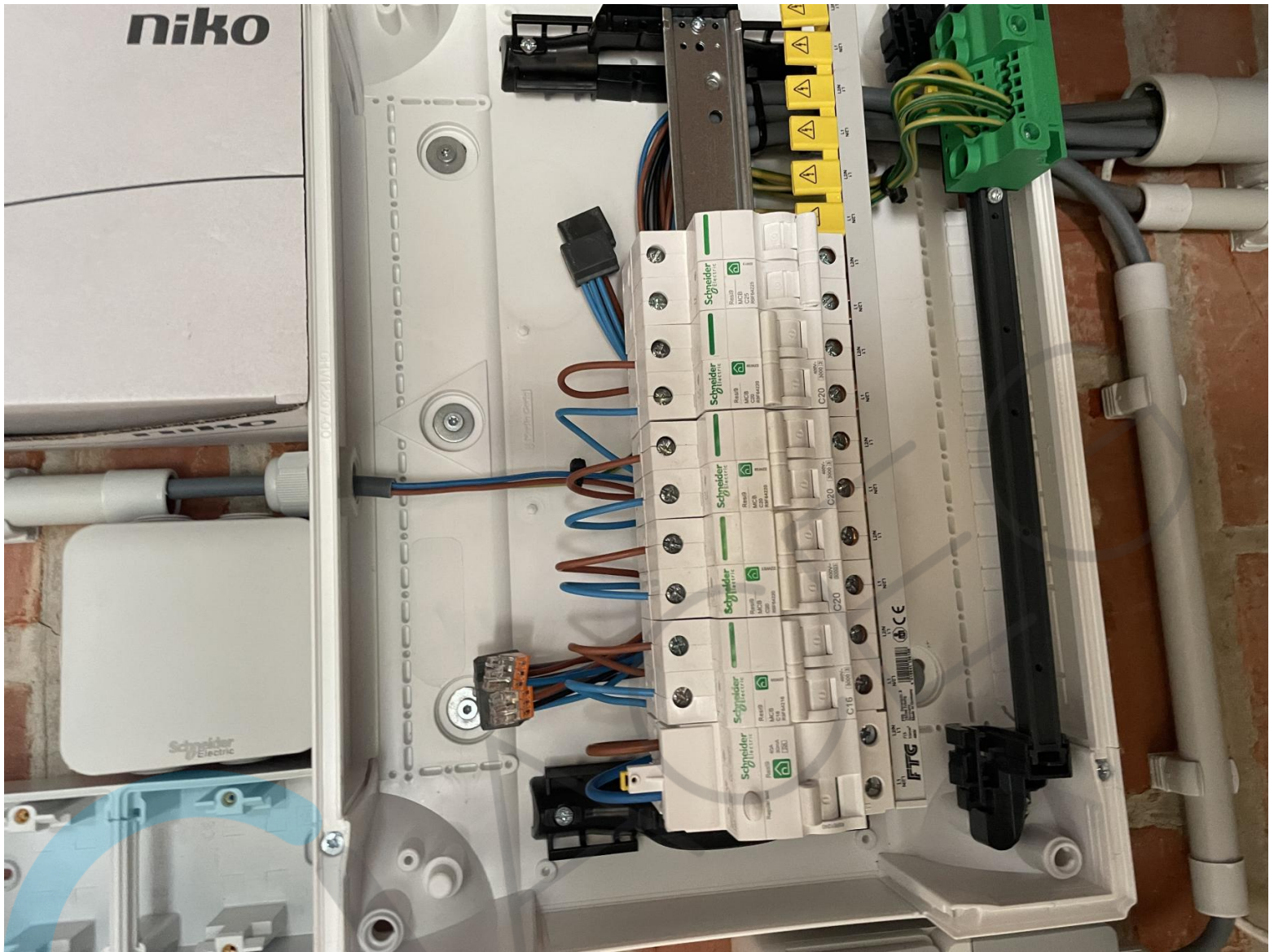



Eurotest 61557

METREX

METREX 40
15.640
Low battery during m.
Rc 0.0kΩ
Rp 0.0kΩ
EURO 61557

F1

F2

F3

F4

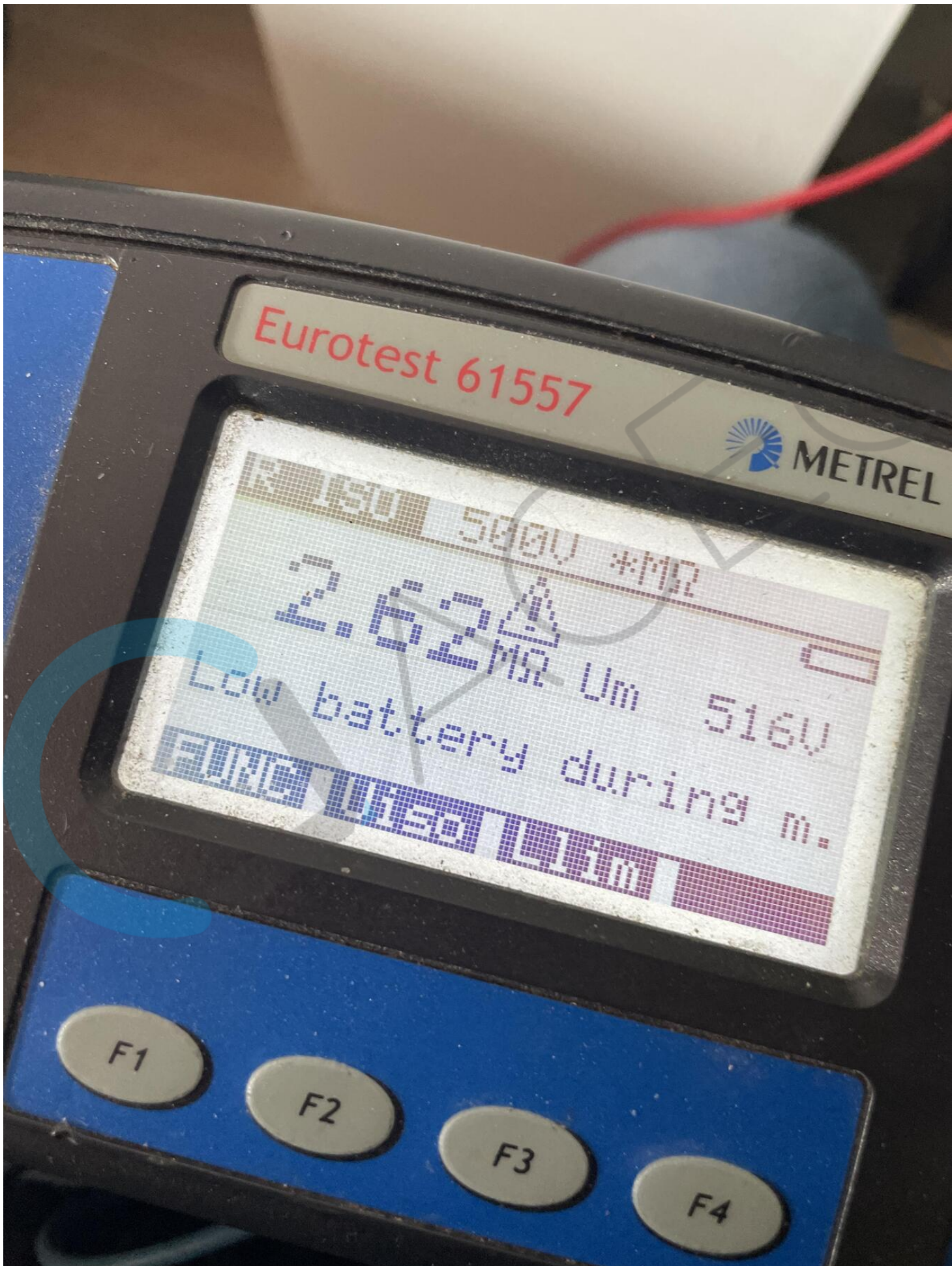

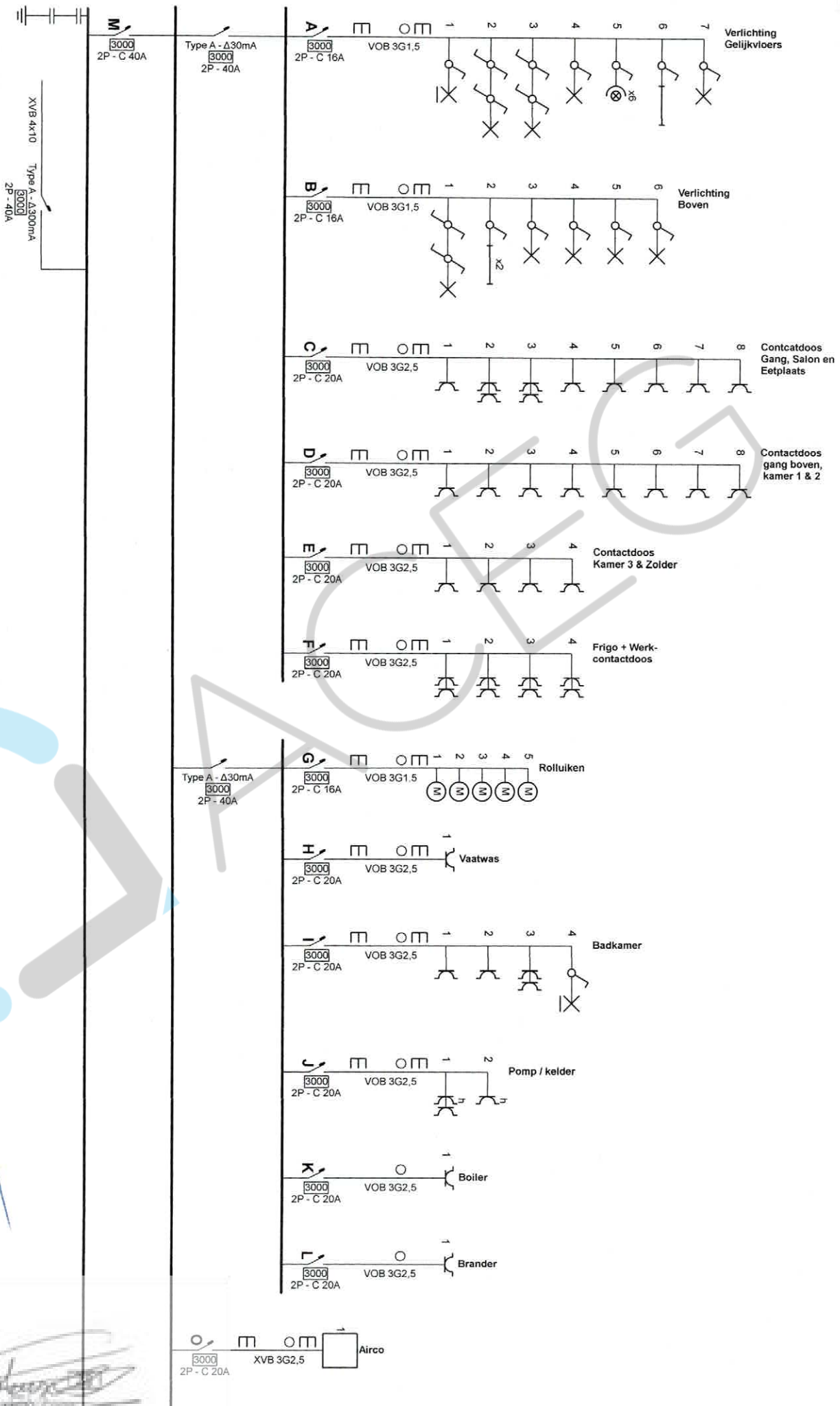

Erkend Organisme
ACEG West-Vlaanderen
Pieter Bonquetstraat 89
8870 Izegem
Tel.: 050 96 02 08
e-mail: wv@aceg.be

CE
28

Plaats van de elektrische installatie
Miro Bunda - Melissa Christiaens
Nachtegaalstraat 40
8870 Emeigem
GSM: 0477668199
e-mail: mirobunda@hotmail.com

Installateur
ODB Elektro
Molenweg 13 bus 1
8870 Izegem
GSM: 0485 12 09 06
e-mail: olivier-deblaeere@hotmail.com
BTW BE 0741.682.982



p-117
Eendraadschema
Datum: 16/02/2024
2 x 230V ~ 50Hz

Jean-Francois Steux

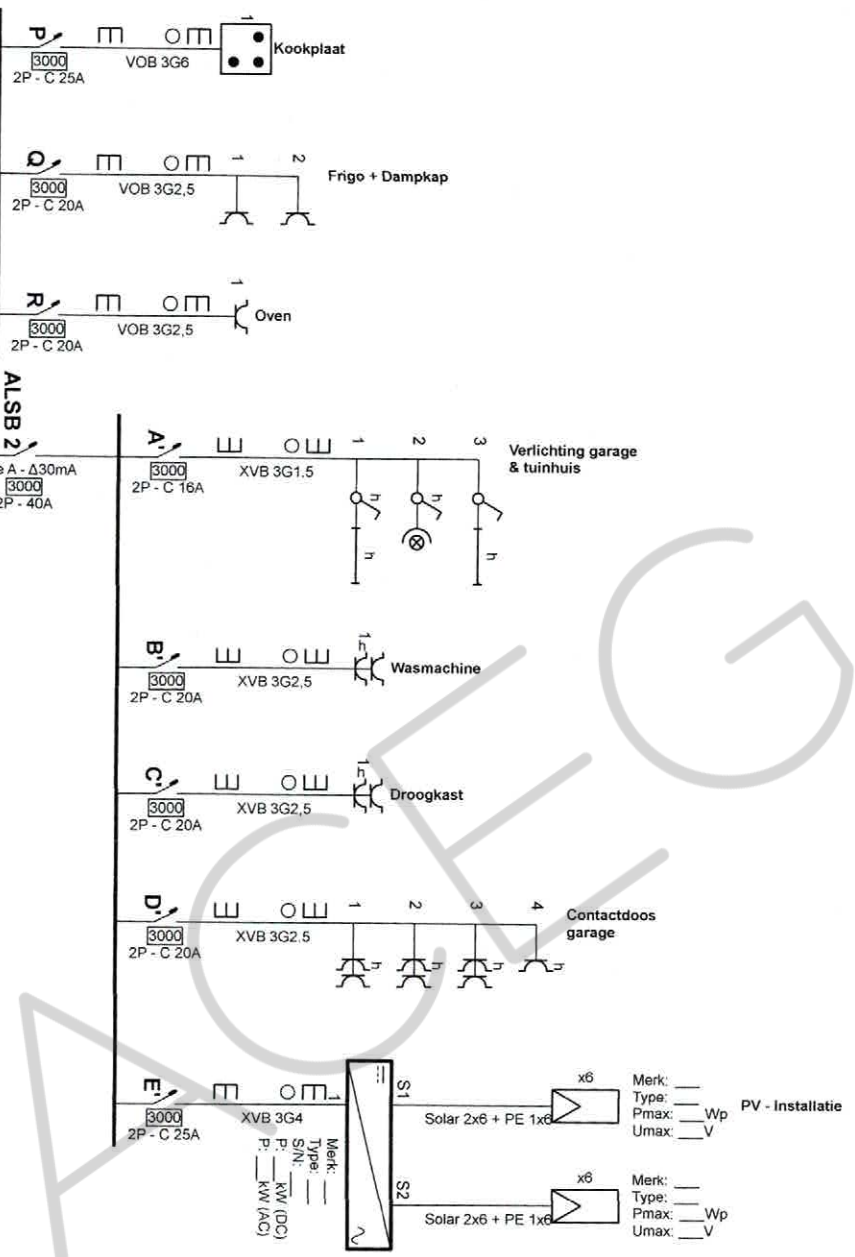

Erkend Organisme

ACEG West-Vlaanderen
 Pieter Bonquetstraat 39
 8870 Izegem
 Tel.: 050 96 02 08
 e-mail: wwf@aceg.be



Plaats van de elektrische installatie

Miro Bunda - Melissa Christiaens
 Nachtegaalstraat 40
 8870 Emeigem
 GSM: 0477668199
 e-mail: mirobunda@hotmail.com

Handwritten signature

Installateur

ODB Elektro
 Molerweg 13 bus 1
 8870 Izegem
 GSM: 0485 02 09 06
 e-mail: oliver-deblaere@hotmail.com
 BTW BE 0741.682.962



p. 217
 Eendraadscijema
 Datum: 16/02/2024
 2 x 230V ~ 50Hz

Handwritten signature
 Jean-Francois Steux

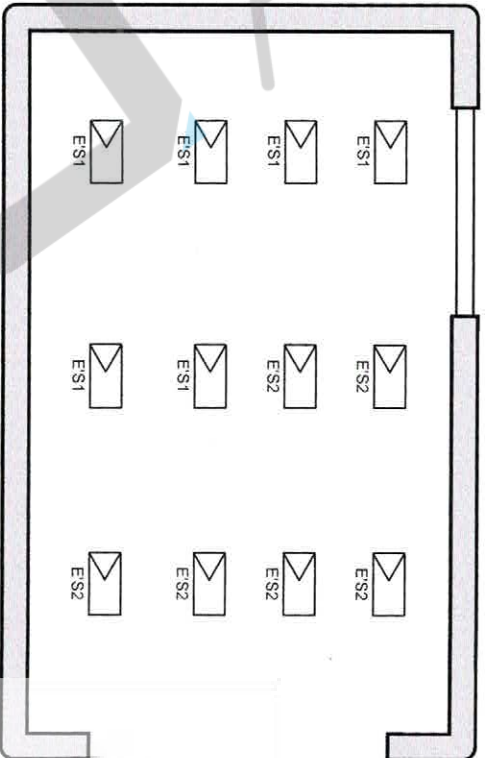
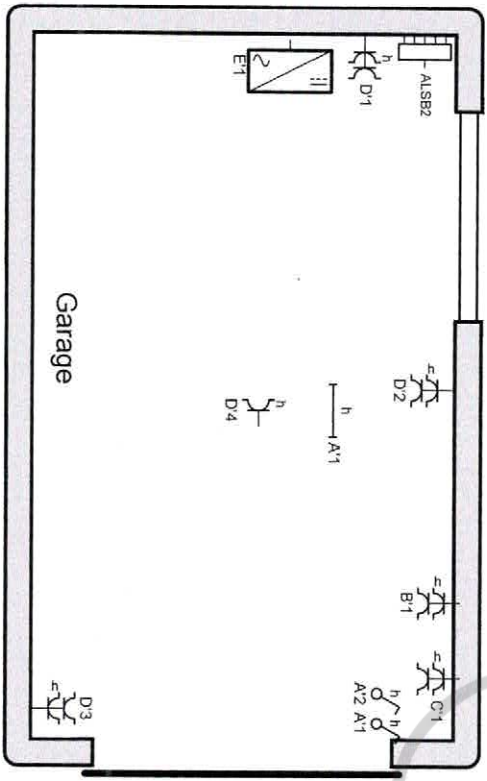
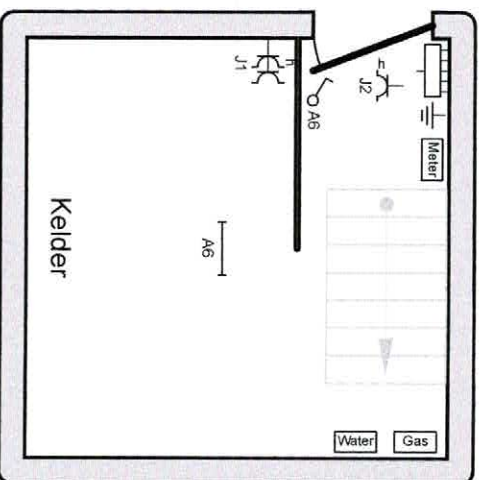
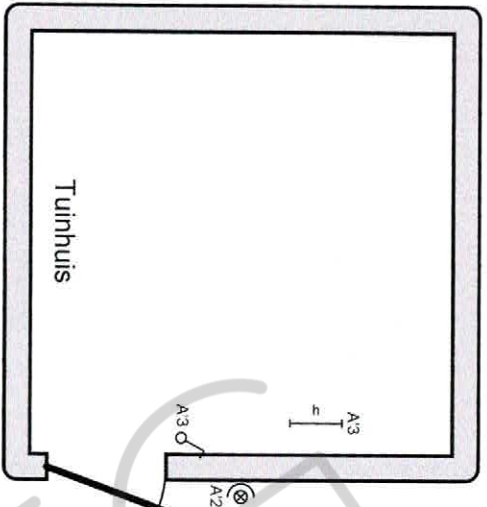

Merk: Type: Pmax: Mip Ummax: V

Merk: Type: Pmax: Mip Ummax: V

Erkend Organisme
ACEG West-Vlaanderen
Pieter Bonquetstraat 39
8870 Izegem
Teli.: 050 96 02 08
e-mail: wv@aceg.be



Plaats van de elektrische installatie
Miro Bunda - Melissa Christiaens
Nachtegaalstraat 40
8870 Emeigem
GSM: 0477668199
e-mail: mirobunda@hotmail.com

Signature

Installateur
ODB Elektro
Molenweg 13 bus 1
8870 Izegem
GSM: 0485 12 09 06
e-mail: olivier-deblaere@hotmail.com
BTW BE 0741.682.982



p. 317
Situatieschema
Datum: 16/02/2024
2 x 230V ~ 50Hz

Jean-Francois Steux

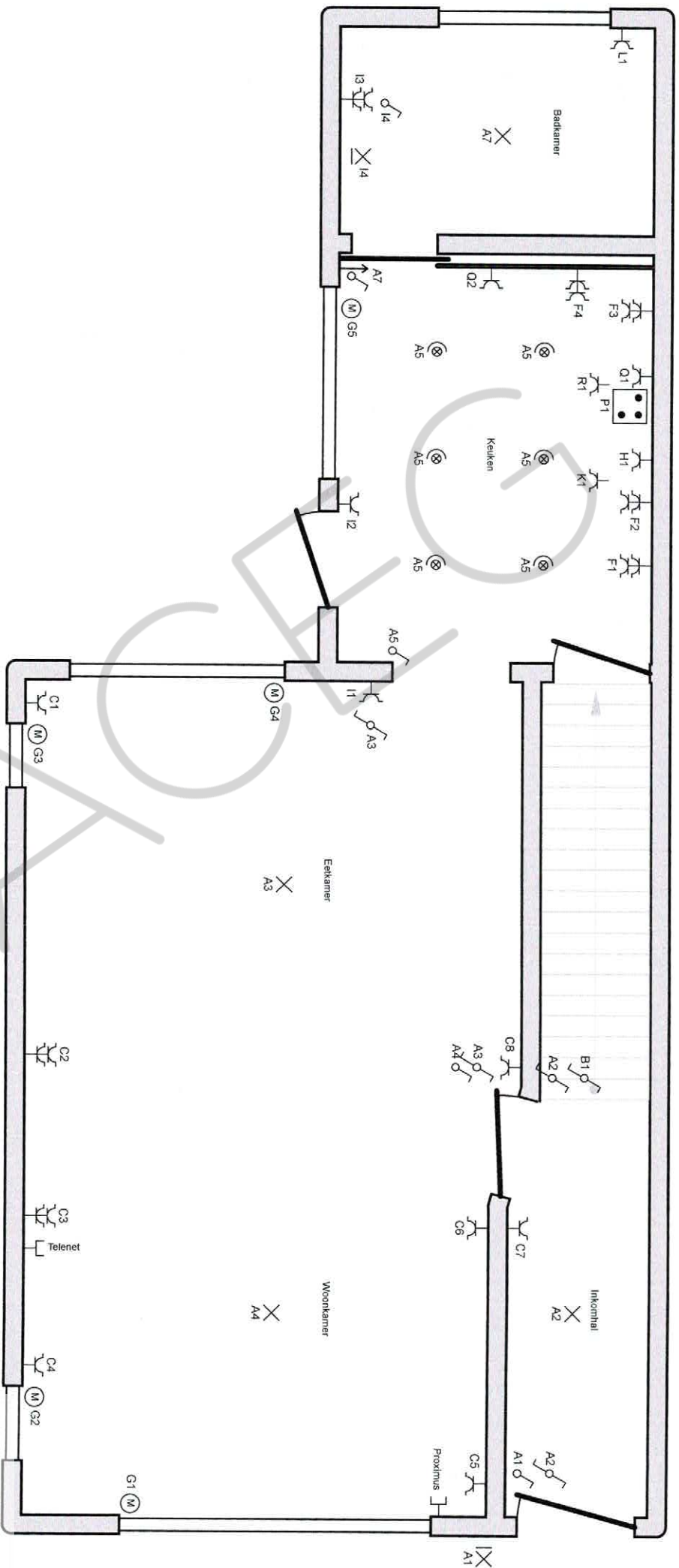

Erkend Organisme

ACEG West-Vlaanderen
 Pieter Bonquetstraat 39
 8870 Izegem
 Tel.: 050 96 02 08
 e-mail: wvl@aceg.be



Plaats van de elektrische installatie

Miro Bunda - Melissa Christiaens
 Nachtegaalstraat 40
 8870 Emeigem
 GSM: 0477666199
 e-mail: mirobunda@hotmail.com

Handwritten signature

Installateur

ODB Elektro
 Molenvweg 13, bus 1
 8870 Izegem
 GSM: 0485 42 09 06
 e-mail: oliver-deblaere@hotmail.com
 BTW BE 0741.682.982



Geleijkvloers

P. 4/7
 Situatieschema

Datum: 16/02/2024

2 x 230V ~ 50Hz

Jean-François Steux

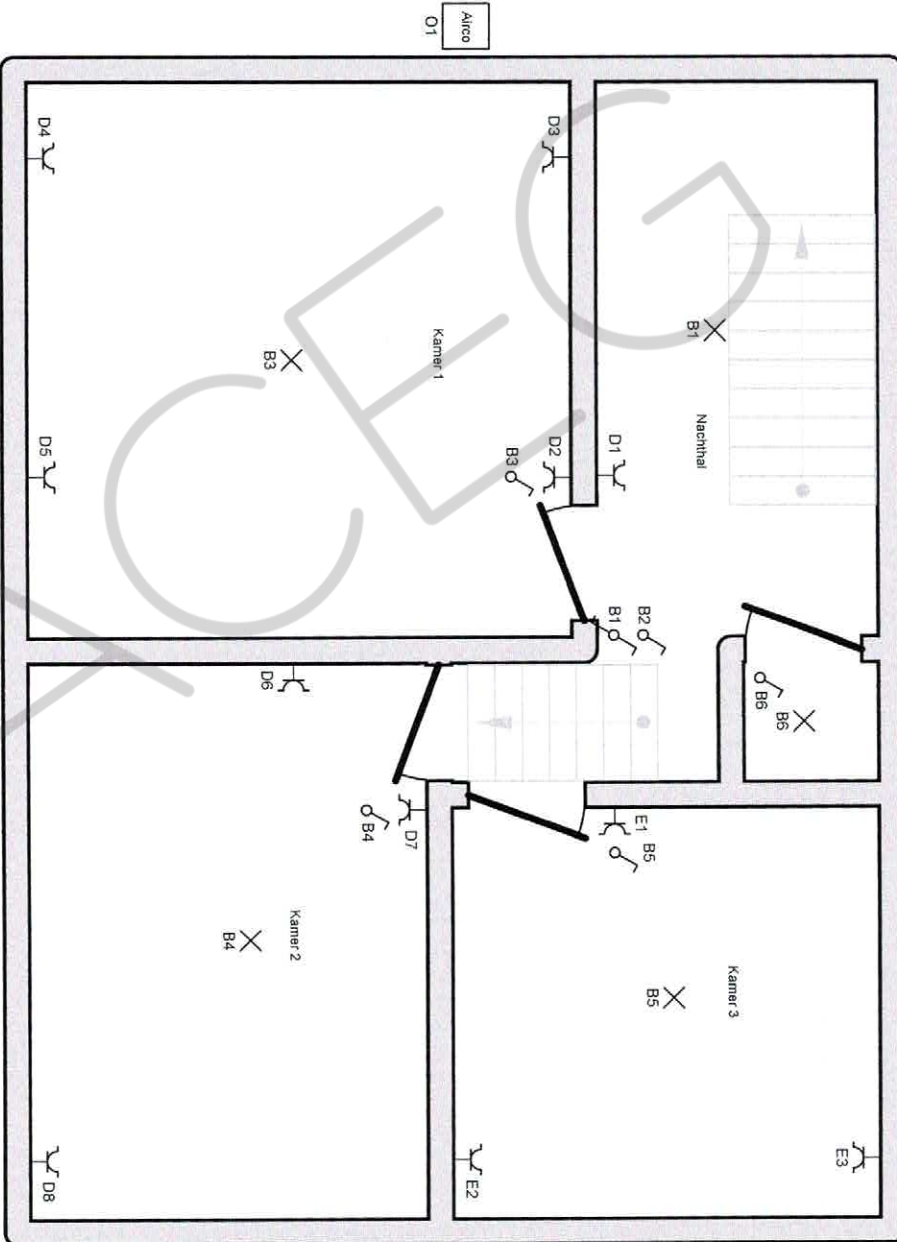

Erkend Organisme

ACEG West-Vlaanderen
 Pieter Bonquetstraat 39
 8870 Izegem
 Tel.: 050 96 02 08
 e-mail: wvl@aceg.be



Plaats van de elektrische installatie

Miro Bunda - Melissa Christiaens
 Nachtegaalstraat 40
 8870 Emeigem
 GSM: 0477668199
 e-mail: mirobunda@hotmail.com

Installateur

ODB Elektro
 Molenweg 13 bus 1
 8870 Izegem
 GSM: 0485 12 09 06
 e-mail: olivier-deblaere@hotmail.com
 BTW BE 0741.682.982

Verdiep



p. 5/7

Situatieschema

Datum: 16/07/2024

2 x 230V ~ 50Hz

Jean-François Steux

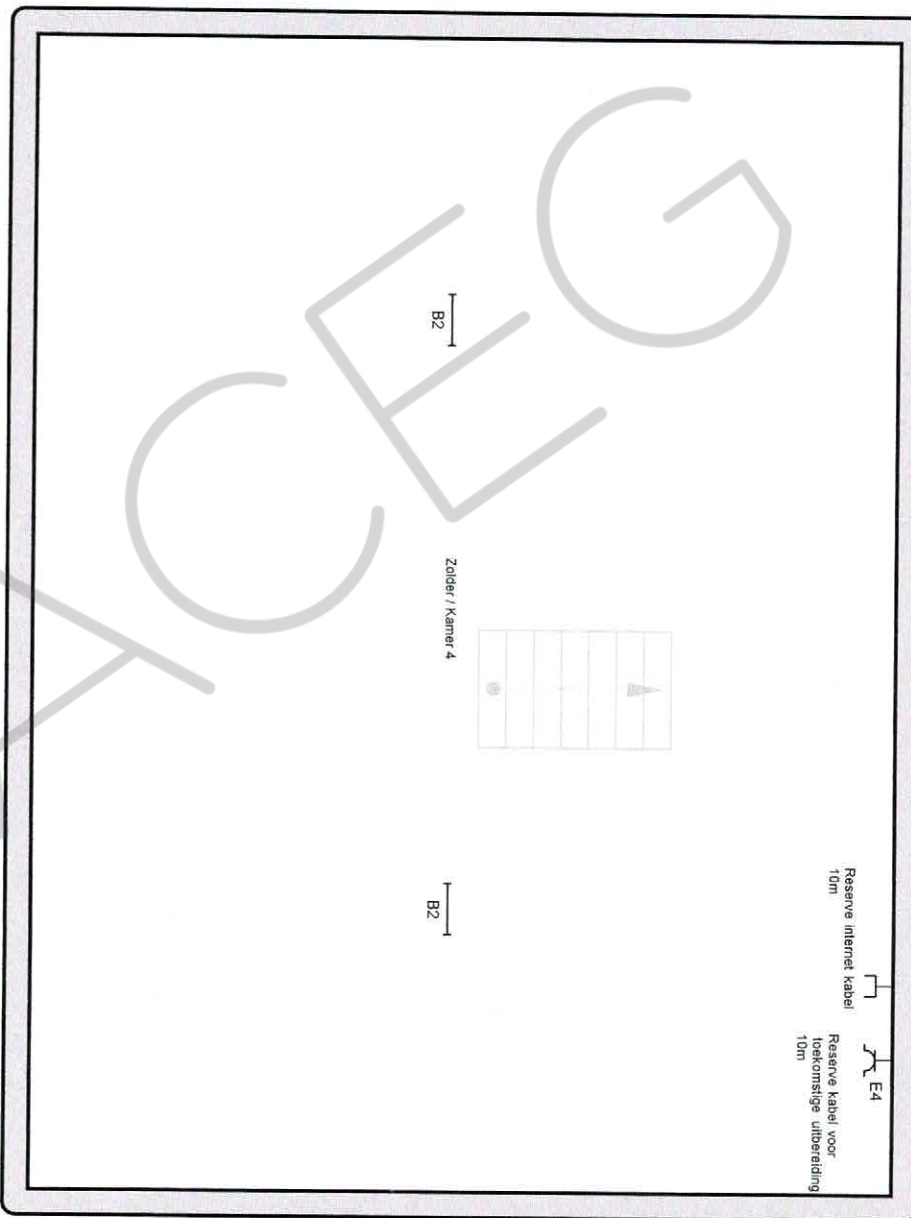

Zolder

Erkend Organisme

ACEG West-Vlaanderen
 Pieter Boncqquetstraat 39
 8870 Izegem
 Tel.: 050 96 02 08
 e-mail: wvl@aceg.be



Plaats van de elektrische installatie

Miro Bunda - Melissa Christiaens
 Nachtegaalstraat 40
 8870 Eneigem
 GSM: 0477668199
 e-mail: mirobunda@hotmail.com

Christiaens

Installateur

ODB Elektro
 Molenweg 13 bus 1
 8870 Izegem
 GSM: 0485 12 09 06
 e-mail: olivier-deblaere@hotmail.com
 BTW BE 0741.682.982

Deblaere



p. 6/7
 Situatieschema

Datum: 16/02/2024

2 x 230V ~ 50Hz

Jean-Francois Steux

M			
A	Verlichting Gelijkvloers	B'	Wasmachine
B	Verlichting Boven	C'	Droogkast
C	Contactdoos Gang, Salon en Eetplaats	D'	Contactdoos garage
D	Contactdoos gang boven, kamer 1 & 2	E'	PV - Installatie
E	Contactdoos Kamer 3 & Zolder		
F	Frigo + Werk- contactdoos		
G	Rolluiken		
H	Vaatwas		
I	Badkamer		
J	Pomp / kelder		
K	Boiler		
L	Brander		
O	Airco		
P	Kookplaat		
Q	Frigo + Dampkap		
R	Oven		
N			
ALSB 2			
A'	Verlichting garage & tuinhuis		

Erkend Organisme
 ACEG West-Vlaanderen
 Pieter Bonquetstraat 39
 8870 Izegem
 Tel.: 050 96 02 08
 e-mail: wv@aceg.be



Plaats van de elektrische installatie
 Miro Bunda - Melissa Christiaens
 Nachtegaalstraat 40
 8870 Emelgem
 GSM: 0477668199
 e-mail: mirobunda@hotmail.com

Installateur
 ODB Elektro
 Molenvweg 13 bus 1
 8870 Izegem
 GSM: 0485 12 09 06
 e-mail: olivier-deblaere@hotmail.com
 BTW BE 0741.682.982



p. 7/7
 List Kringen

Datum: 16/02/2024

2 x 230V ~ 50Hz

Jean-Francois Steux